

*Fabricant
Concepteur*

Boizéal

menuiserie

**MENUISERIE EXTÉRIEURE BOIS
À L'ANCIENNE**

**GAMME
AUTHENTIQUE**

www.Boizeal.fr

GAMME AUTHENTIQUE 59 et 68

MENUISERIE À MOUTON ET GUEULE DE LOUP

La **GAMME AUTHENTIQUE** est conçue dans le respect de la fabrication traditionnelle tant convoitée par les architectes des monuments historiques.

Véritable gueule de loup, avec une fermeture par crémone en applique avec tige pleine ou espagnolette, un ferrage par paumelles entaillées, elle bénéficie d'excellentes performances acoustiques et thermiques.

De nombreuses exclusivités innovantes sont pleines de prouesses techniques inégalables.

L'équipe de compagnons particulièrement qualifiés alliée à notre outil de production de dernière génération vous garantissent la meilleure qualité.

L'ensemble des équipes techniques et commerciales sont à la disposition de nos partenaires professionnels, au service des utilisateurs les plus exigeants.



Bas de gueule de loup
Contre profilé
Sous jet d'eau filant



Petit bois
doucine intérieur



Petit bois
pente 38° extérieur

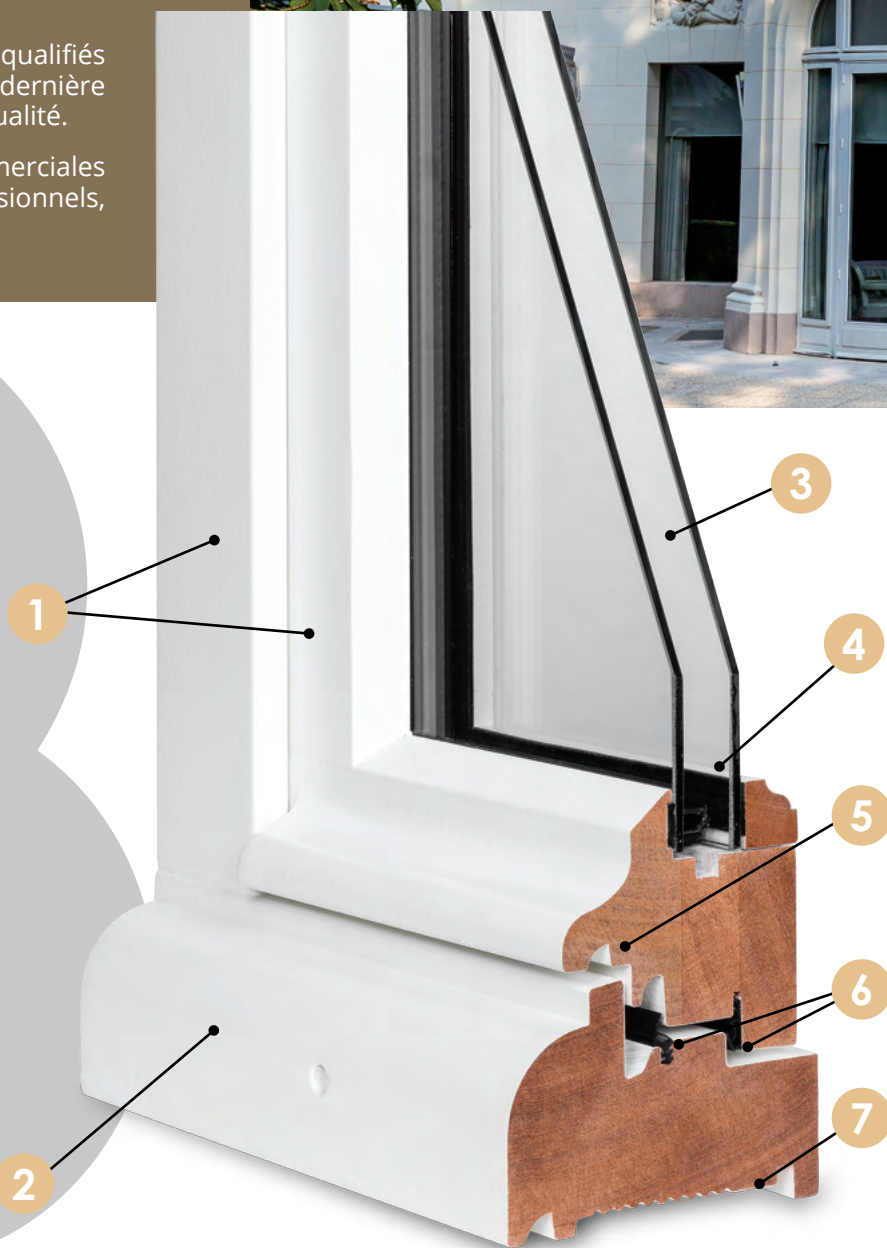

- 1 Ouvrant / Dormant disponible en épaisseur 59/81 mm - 68/90 mm. Assemblage traditionnel par tourillons.
- 2 Appui arrondi en bois massif.
- 3 Double vitrage posé en usine selon les épaisseurs d'ouvrants. Epaisseur de composition de vitrage de 24 à 39 mm avec intercalaire Warm-Edge noir et gaz Argon.
- 4 Joint d'étanchéité noir dans la feuillure à verre, ne nécessitant pas de silicone. **Vitrage en contact avec le bois.**
- 5 **NOUVEAU EXCLUSIVITÉ**
Rejet d'eau doucine **usiné et profilé dans la même pièce de bois**, supprime les risques de fissure d'assemblage.
- 6 Double joint d'étanchéité : 1 joint à lèvre sur le dormant et 1 joint à frappe sur l'ouvrant.
- 7 Dos de dormant avec crâne et rainures permettant d'intégrer une aile d'habillage rapportée et maintenue.



*Lignes traditionnelles
aux performances
d'aujourd'hui*



EXCLUSIVITÉ

Crémone traditionnelle posée en applique et tige pleine demi-rond de 16.



EXCLUSIVITÉ

Gueule de loup usiné en une seule pièce de bois, et double joint.

GUEULE DE LOUP

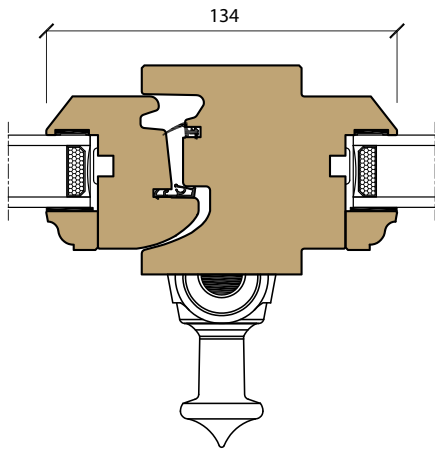

FAUSSE GUEULE DE LOUP

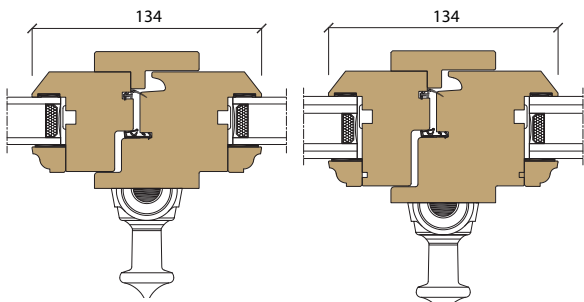

Gamme Authentique 59
Largeur inférieure
920 côte hors tout
840 côte tableau

Gamme Authentique 68
Largeur inférieure
1120 côte hors tout
1040 côte tableau

FORMES

Anse de panier également réalisable sur fourniture d'un gabarit.



Cintre surbaissé 1 côté,
coin de mouchoir sur ouvrant,
feuillure maçonnerie droite.



Cintre surbaissé 2 côtés,
feuillure maçonnerie cintrée.

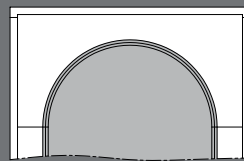

Plein cintre 1 côté,
coin de mouchoir sur ouvrant,
feuillure maçonnerie droite.

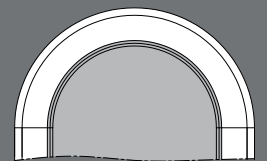

Plein cintre 2 côtés,
feuillure maçonnerie cintrée.



Assemblage des dormants et ouvrants en contre-profil et tourillons collés.
EXCLUSIVITÉ Rejet d'eau usiné dans la masse.

MOULURATION

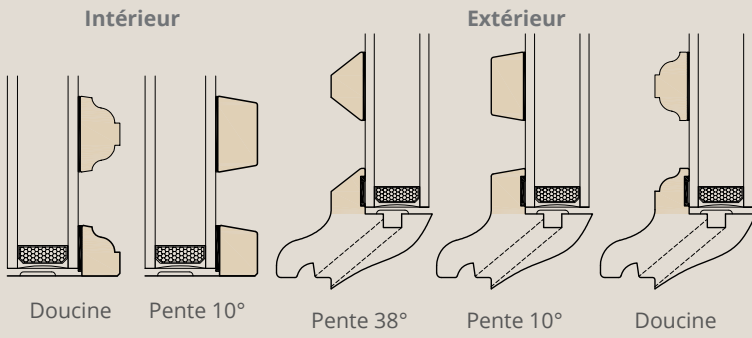

PETITS BOIS

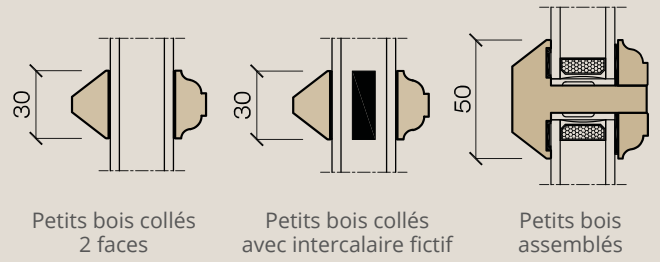

PAUMELLES 140X60 DROITES ET TURLUPETS

Standard

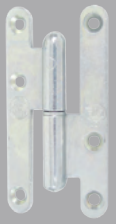

Vase N°27



Zinguée blanc simple ou renforcée

Disponible aussi en 3 finitions

Acier cémenté patiné argent

Vase N°16

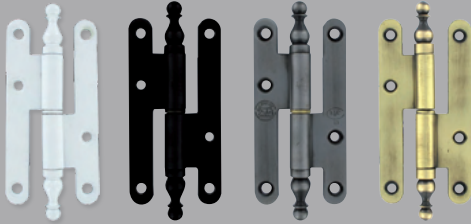

Epoxy blanc 9016

Epoxy noir 9005

Acier cémenté patiné argent

Vieux bronze



Paumelles entaillées sur dormant et ouvrant.
Réglage hauteur et profondeur possible.
Rejet d'eau usiné dans la masse.

CRÉMONES

Crémone modèle RY 59
Bouton confort



Blanc 9016



Noir 9005



Acier cémenté patiné argent



Vieux bronze



ESPAÑOLETTE

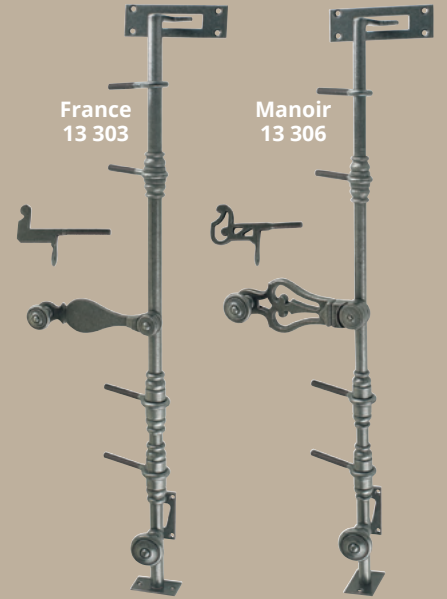

PORTE D'ENTRÉE

Fabrication de porte d'entrée sur mesure et selon vos envies esthétiques.

Toutes formes et compositions.

Créez et imaginez votre porte, nous la réaliserons!



Petits bois extérieurs assemblés par tourillons et montés au cadre de l'ouvrant.



Petits bois intérieurs assemblés par tourillons avec la parclose.

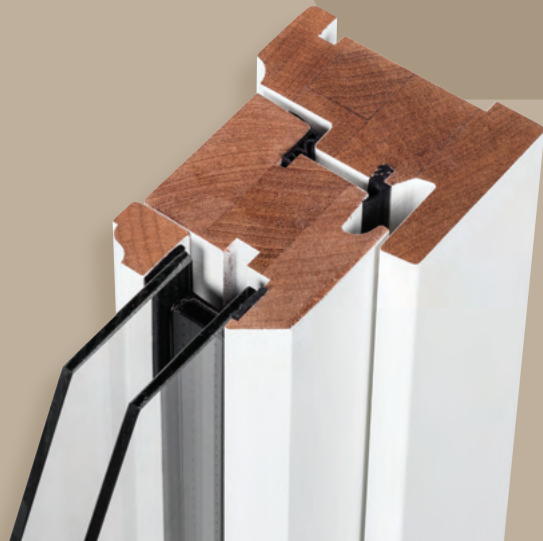
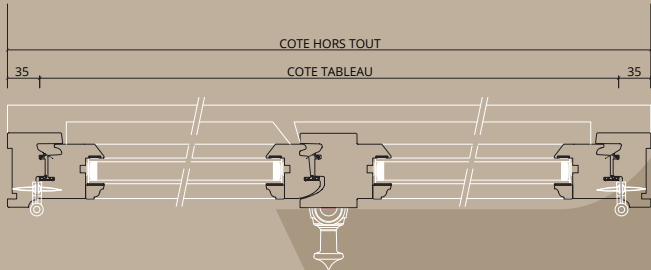
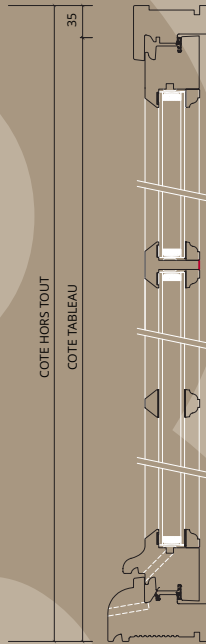

TYPES DE POSE

Pose en neuf

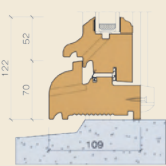

Pose en neuf avec reingot intégré sous appui

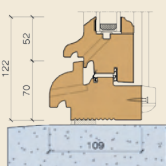

Pose en réhabilitation avec aile intérieure rapportée

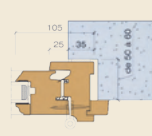
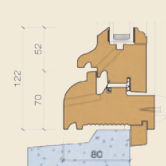

Pose en rénovation aile monobloc 25 mm Appui neuf

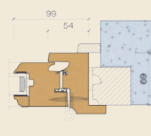
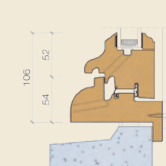

Pose en rénovation aile monobloc 25 mm dormant identique 4 cotés et bavette Alu

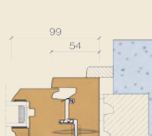
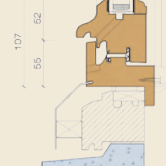

Pose en rénovation Appui neuf aile rapportée

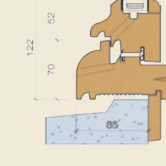

Pose en rénovation dormant identique 4 cotés et bavette Alu

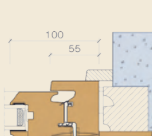

VOLETS D'INTÉRIEUR

Volet de nuit intérieur monté sur paumelles 3 lames et fermeture avec valets double posée sur la crémone. Charnières havraises de jonction sur le champ du vantail. Remplissage avec lisse et 1 face plate-bande. Option espagnolette.



Paumelles
3 lames pour
volets de nuit.



FINITIONS OPAQUES

Traitement des bois par pulvérisation.

Impression une couche et finition mat soyeux.

Application selon les exigences de durabilité et de garantie REMMERS.



Selon nuancier RAL.
Selon quantités de menuiseries.
Réalizable en Bi-couleur.



ESSENCES DE BOIS

ESSENCES TYPES DE BOIS	BOIS EXOTIQUE	CHÊNE
LAMELLÉ - COLLÉ - ABOUTÉ LCA KKK	✓	✓
MASSIF	✓	✓

FINITIONS TEINTÉES



Incolore
légèrement teinté
permettant une meilleure
tenue dans le temps



Chêne clair

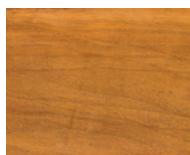

Chêne moyen



Chêne foncé
ou wengé

TABLEAU DES PERFORMANCES

AUTHENTIQUE 59	
PERFORMANCES AEV (AIR - EAU - VENT) BOIS EXOTIQUE	
A*4 - E*6B - V*C4	
PERFORMANCES THERMIQUES BOIS EXOTIQUE	
DOUBLE VITRAGE 4-20-4 FE+ARGON+WARM EDGE (Ug 1.1)	
FENÊTRE 2180 x 1370	PORTE FENÊTRE 2180 x 1370
Uw = 1.5 W / (m².K)	Uw = 1.5 W / (m².K)
AFFAIBLISSEMENTS ACOUSTIQUES BOIS EXOTIQUE	
FENÊTRE 2180 x 1370	
Vitrage 4-20-4 FE+Argon+Warm Edge	Rw (C;Ctr) = 29 (-2;-5) dB Ra, tr = 31 dB Uw = 1.5 W / (m².K)
Vitrage 10-14-4 FE+Argon+Warm Edge	Rw (C;Ctr) = 36 (-1;-3) dB Ra, tr = 33 dB Uw = 1.5 W / (m².K)
Vitrage FA9 (44/2 silence)-16-4 FE+Argon+Warm Edge	Rw (C;Ctr) = 36 (-1;-3) dB Ra, tr = 33 dB Uw = 1.5 W / (m².K)

AUTHENTIQUE 68	
PERFORMANCES AEV (AIR - EAU - VENT) BOIS EXOTIQUE	
A*4 - E*6B - V*C4	
PERFORMANCES THERMIQUES BOIS EXOTIQUE	
DOUBLE VITRAGE FA13 (66/2 silence)-16-FA9 (44/2 silence) FE+ARGON+WARM EDGE (Ug 1.1)	
FENÊTRE 2180 x 1370	PORTE FENÊTRE 2180 x 1370
Uw = 1.4 W / (m².K)	Uw = 1.4 W / (m².K)
AFFAIBLISSEMENTS ACOUSTIQUES BOIS EXOTIQUE	
FENÊTRE 2180 x 1370	
Vitrage FA13 (66/2 silence) -16-FA9 (44/2 silence) FE+Argon+Warm Edge	Rw (C;Ctr) = 41 (-1;-3) dB Ra, tr = 38 dB Uw = 1.4 W / (m².K)

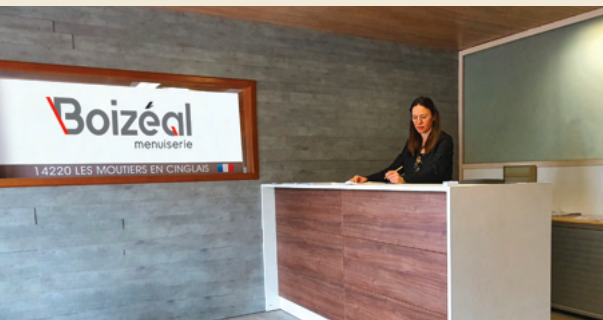

BANC D'ESSAI

Toutes nos menuiseries sont contrôlées et réglées avant leurs expéditions, sur le banc d'essai.



Les menuiseries sont livrées selon les quantités sur palette ou vrac, avec une protection adaptée.



BOIZÉAL Menuiserie

60 Route d'Espins
14220 Les Moutiers en Cinglais

Tél 02 31 79 71 81 / boizeal@boizeal.fr

www.Boizeal.fr